

Plafond et sol en matériau combustible (tous les modèles)

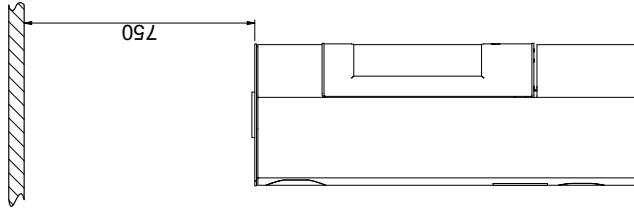

Scan 84 (Modern Maxi et Classic Maxi)

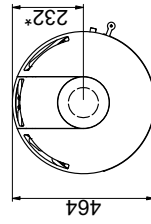
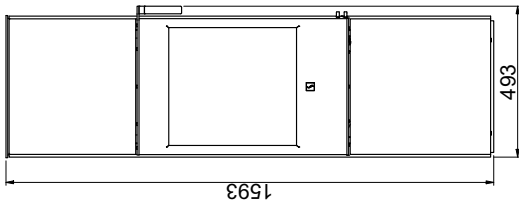
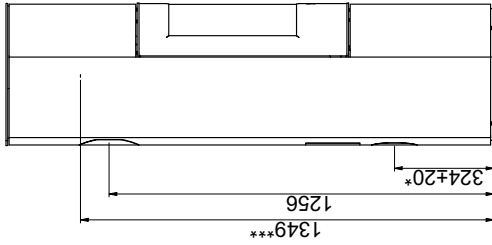

Scan 84 (Modern et Classic)

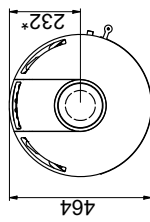
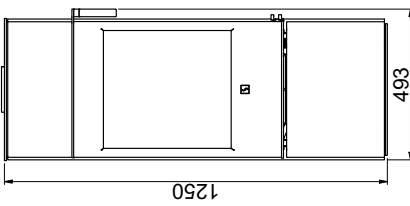
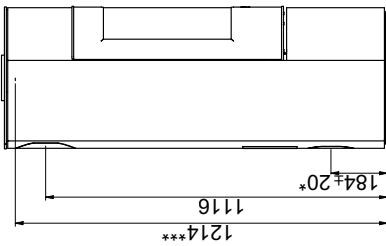

Toutes les distances sont en mm  
Toutes les distances sont des distances minimales

\* Prise d'air extérieur Ø100 mm

\*\* Distance minimale par rapport aux meubles/ matériaux combustibles

\*\*\* Hauteur jusqu'au début de la pièce de raccordement en cas de sortie par le haut

Plaque de sol

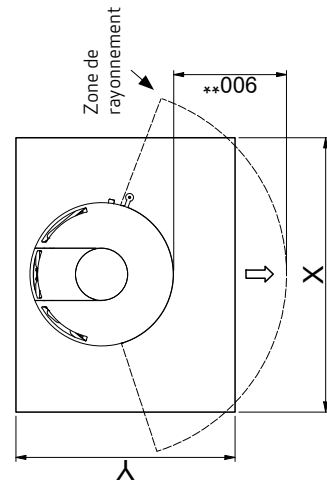

X/Y = Conformes aux lois et règlements en vigueur